

產品說明書

USER GUIDE

中文/English/日本語

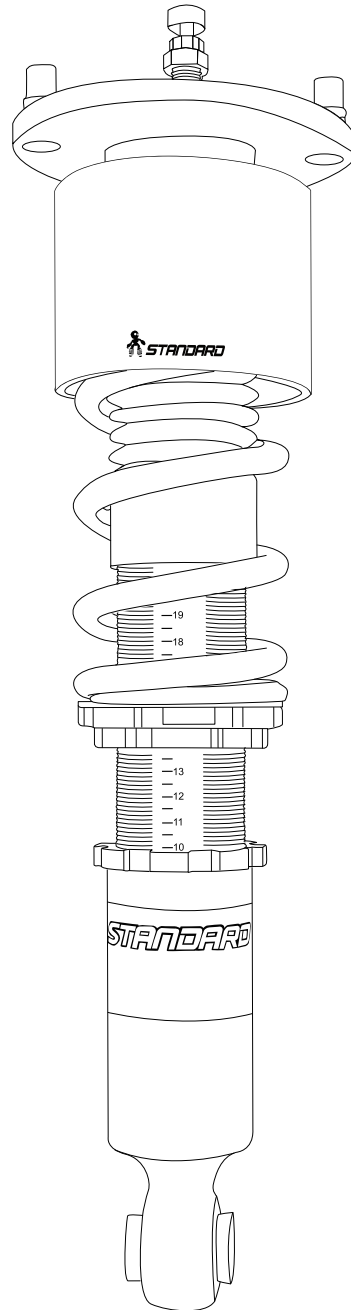

A.L.S

Air Lift System

氣壓舉昇系統

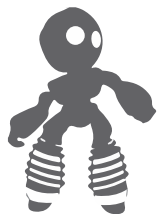

STANDARD

產品配件/Accessory/パーツ

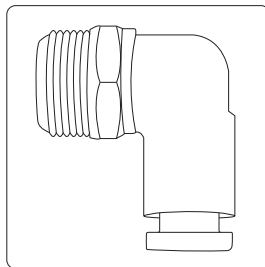

(A) 5pcs

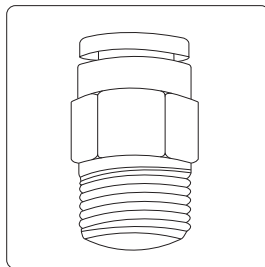

(B) 1pcs

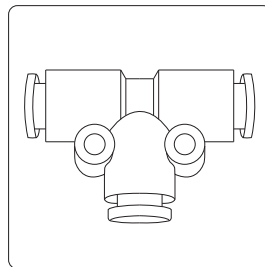

(C) 2pcs

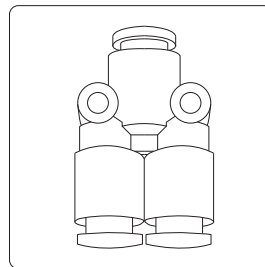

(D) 1pcs

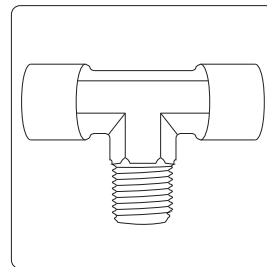

(E) 1pcs

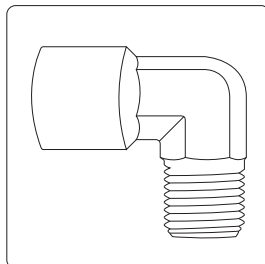

(F) 1pcs

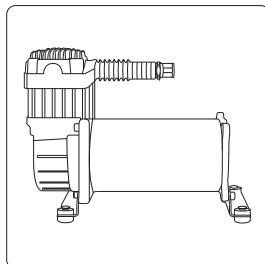

(G) 1pcs

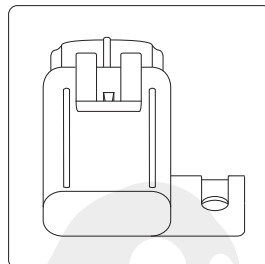

(H) 1pcs

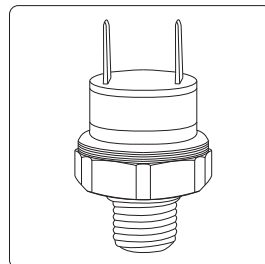

(I) 1pcs

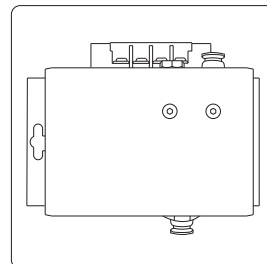

(J) 1pcs

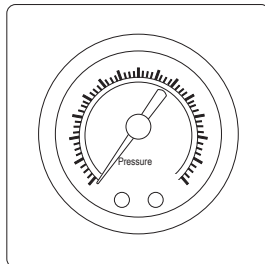

(K) 1pcs

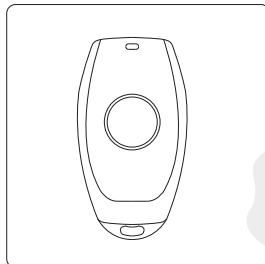

(L) 1pcs

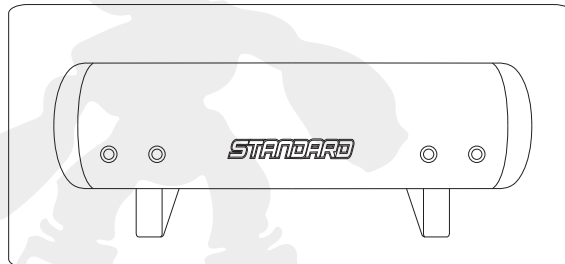

(M) 1pcs

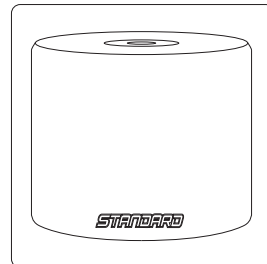

(N) 4pcs

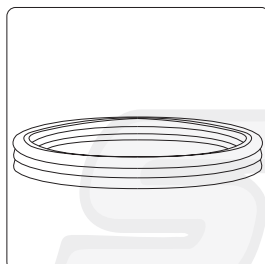

(O) 5meter

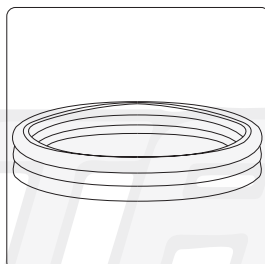

(P) 10meter

A-F 轉接座/Connector/コネクタ

G 空壓機/Compressor/コンプレッサー

H 保險絲/Fuse/ヒューズ

I 壓力開關/Pressure Switch/圧カスイッチ

J 電磁閥+電控盒/Solenoid Valve+Control Box/バルブ+コントロールボックス

K 壓力錶/Pressure Gauge/圧カケージ

L 遙控器/Remote Control/リモートスイッチ

M 儲氣筒/Storage Tank/エアタンク

N 氣壓杯/Air Cup/エアカップ

O 電源線/Cable/ケーブル

P 氣壓管/Tube/チューブ

以上配件數量為4杯使用・2杯配件C為1pcs・D為0pcs・O為2pcs・Q為8 meter

The quantity of the above accessories is for 4 cups, for 2 cups is C 1pcs, D 0pcs, O 2pcs, Q 8 meter.

上記の付属品の數量は4カップ用、2カップ用はC*1個、D*0個、O*2個ですQ* 8 meter。

ALS配製圖 ALS Layout ALS配置図

—— 負極/Negative/マイナス

—— 正極/Positive/プラス

—— 氣壓管/Tube/チューブ

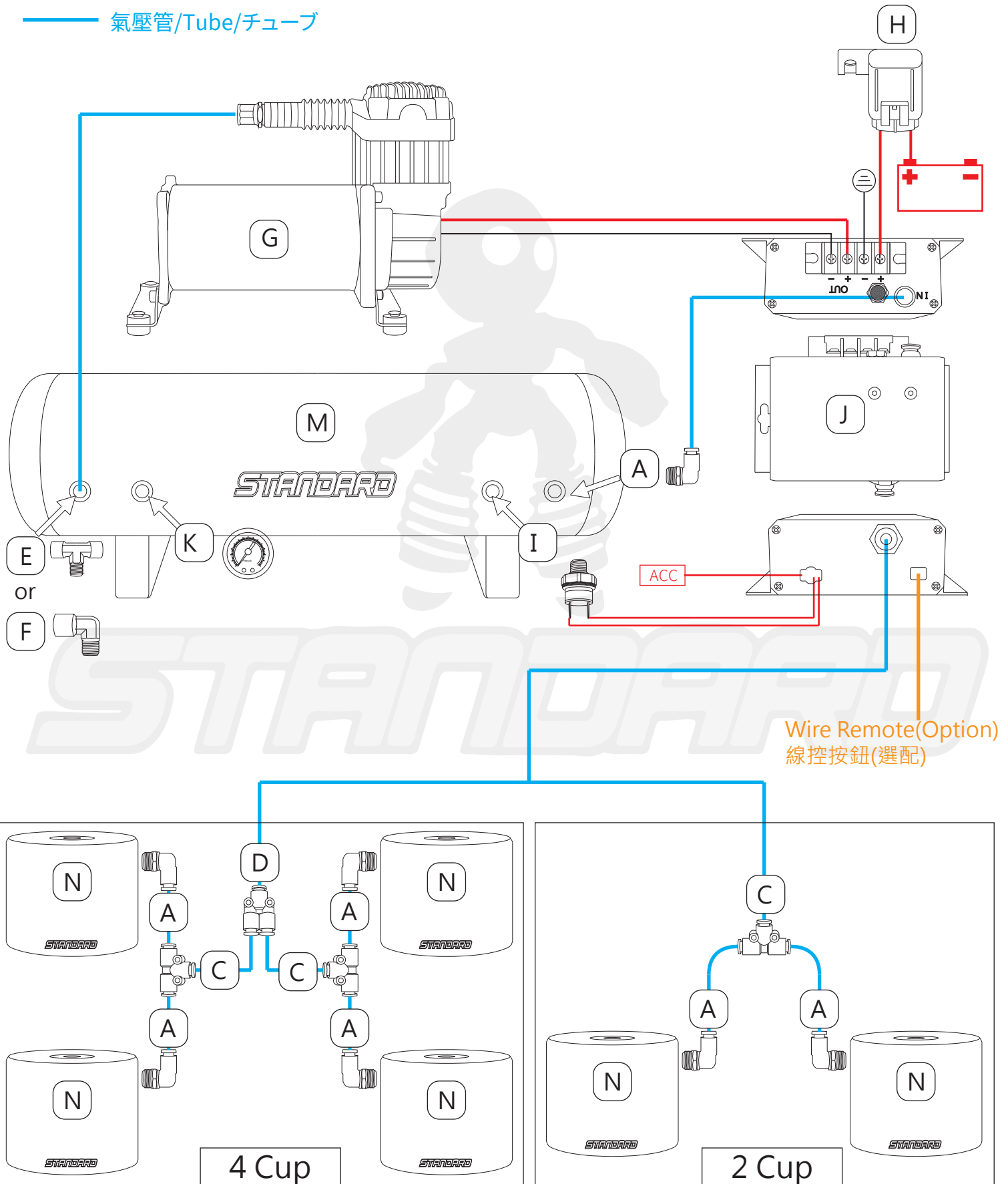

Wire Remote (Option)
線控按鈕 (選配)

Step1.

完整避震器, 先取下上座總成, 再拿掉傘型

Remove the Top Mount from a complete coil-over,
and then remove the Upper Spring Seat

車高調からアッパーマウントを取り外す, アッパーシートを外す。

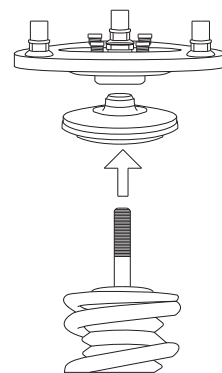

Step2.

將"橡膠墊片"從傘型取下之後, 再裝進氣杯裡面

Take the Noise Prevention Cushion
(the one under the Upper Spring Seat)

out and put it inside of the Air Cup

ゴムシートをアッパーシートから取り外してから

エアカップの内側に取り付けます。

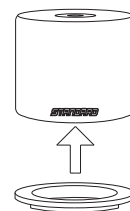

Step3.

放鬆彈簧托盤至底部這時候彈簧就會往下掉

(因為大小托盤往下調整)

Lower the Seat Lock & Lower Spring Seat down,
so the spring coil drops down as well

スプリングシートとロックシートをブラケットくらいのところに緩めて

、スプリングは自然にブラケットの方向へ下げていきます。

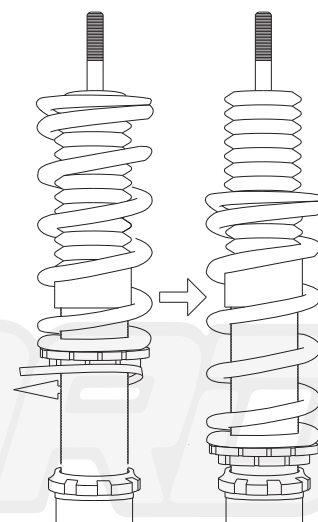

Step4.

把氣杯用螺旋方式慢慢的從活塞桿上部牙往下轉

※注意: 千萬不可直接把氣杯垂直往下壓到底, 這樣會刮傷氣杯的油封

Spin the Air Cup clockwise downwards from the top thread of the piston rod

※Attention: Do NOT push the Air Cup downwards!

It will damage the seal of the Air Cup

エアカップは螺旋の方式でシャフト先端のネジよりゆっくり締めてください。

※エアカップはタップ加工をしていないので、

螺旋の方式でゆっくり締めてください。

直接押せば、エアカップのシールが擦り傷になる可能性がある。

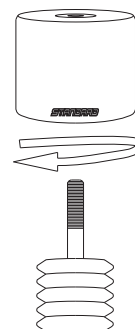

Step5.

轉到活塞桿頭部牙全部露出為止, 之後再輕輕地把氣杯往下壓,
這樣可以使氣杯完整套進活塞桿電鍍部位

Once the full Top Thread Part appears outside the Air Cup,
then push the Air Cup downwards so it sits on the piston rod.

シャフト先端のネジを完全露出までです。

それからやさしくて押して、エアカップがシャフトのメッキ部に覆わせられます。

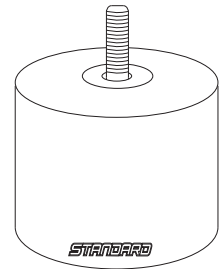

Step6.

再把上座總成鎖回原本位置

Put and lock the Top Mount back to its place (on top of the Air Cup)

アップアマウントが元の位置に取り付けてください。

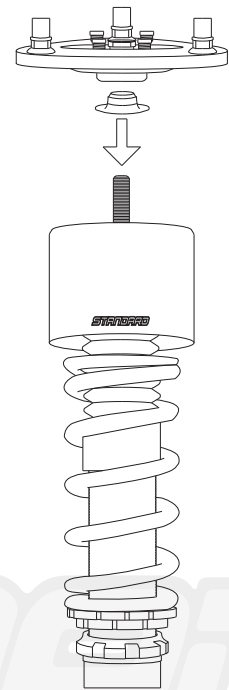

Step7.

最後把彈簧推上去氣杯內部, 再把大托 & 小托往上鎖緊, 好固定彈簧

Lastly, push the spring coil upwards

and then screw and tighten the Seat Lock & Lower Spring Seat

最後にスプリングはエアカップの裏側に移して、

スプリングシートとロックシートが締めてスプリングが固定させられます。

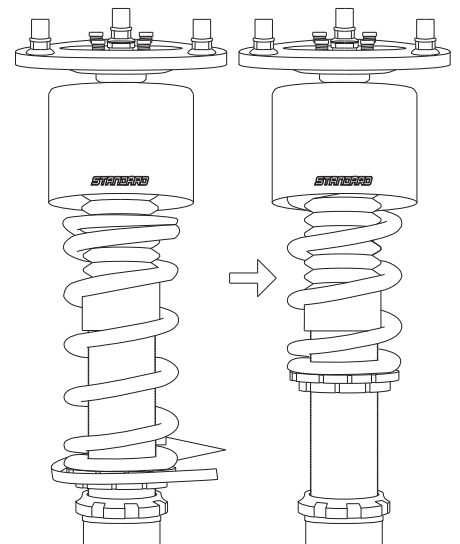

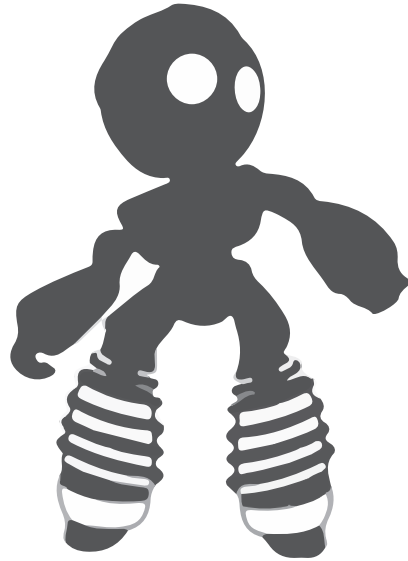

STANDARD

JHSHYH INTERNATIONAL CO.,LTD

億勢有限公司

No.13, Ln., 160, Shi-hu Rd., Da-Li Dist., Taichung City 412, Taiwan
台灣台中市大里區西湖路160巷13號

TEL:+886-4-2496-0505

FAX: +886-4-2493-2293

E-mail:standard20@std.com.tw

Web Site:www.std.com.tw



STANDARD.
SUSPENSION

